

# BILDEVEGG MALER



Små bildevegger s. 2-3  
Mellomstore bildevegger s. 4-7  
Store bildevegger s. 8-13  
Ekstra store bildevegger s. 14-17  
Ussymetriske bildevegger s. 18-23

# Små bildevegger

[ Mindre enn 1,1 meter bred ]

Her ser du 2 små bildevegger. I den total høyden og bredden på bildeveggene er det beregnet rammer som bygger 1 cm på hver side av posteren. I tillegg er det 5 cm mellomrom mellom bildene.

Bildeveggene består av bilder med standard størrelser i høydeformat. Dvs. 30x40cm, 50x70cm og 70x100cm. Dette er de standard størrelsene vi har på posters og rammer på [pictureit.no](http://pictureit.no).

SMALL

A.

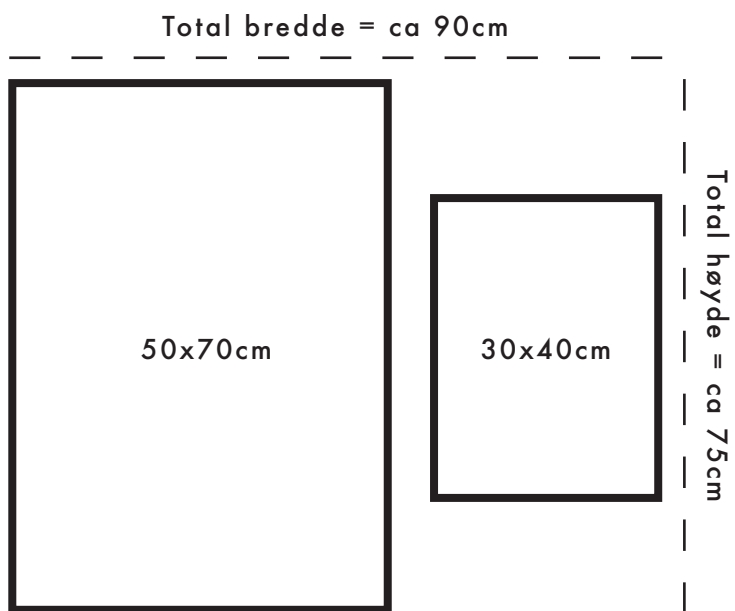

B.

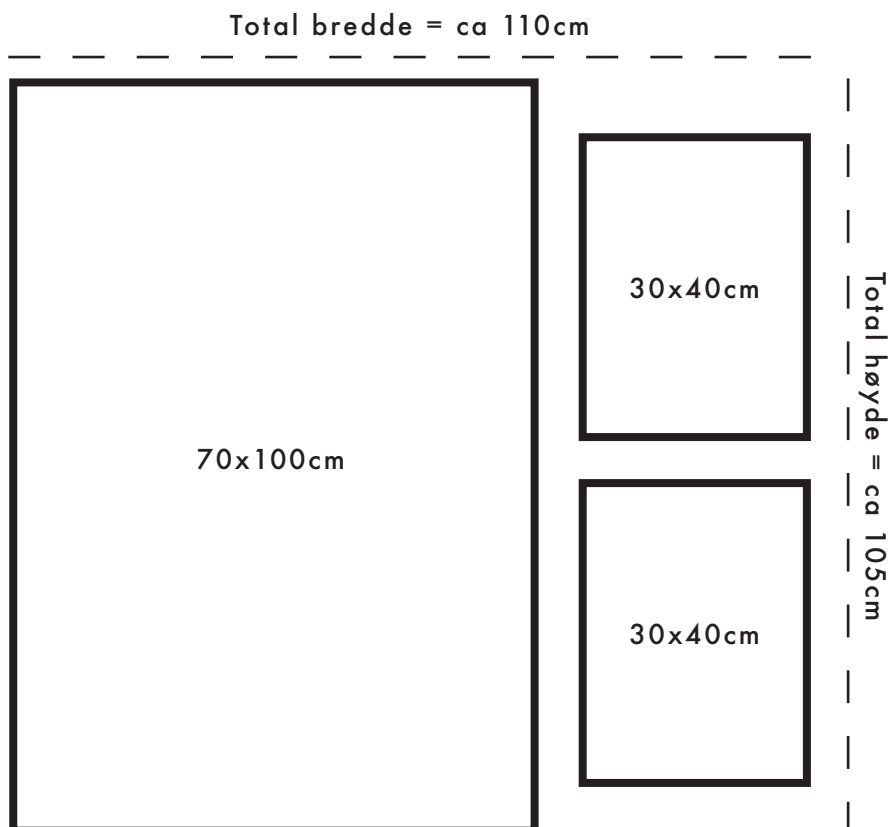

# Mellomstore bildevegger

[ Mellom 1,1 - 1,5 meter bred ]

Her ser du noen mellomstore bildevegger. I den total høyden og bredden på bildeveggene er det beregnet rammer som bygger 1 cm på hver side av posteren. I tillegg er det 5 cm mellomrom mellom bildene.

Bildeveggene består av bilder med standard størrelser i høydeformat. Dvs. 30x40cm, 50x70cm og 70x100cm. Dette er de standard størrelsene vi har på posters og rammer på [pictureit.no](http://pictureit.no).

MEDIUM

A.

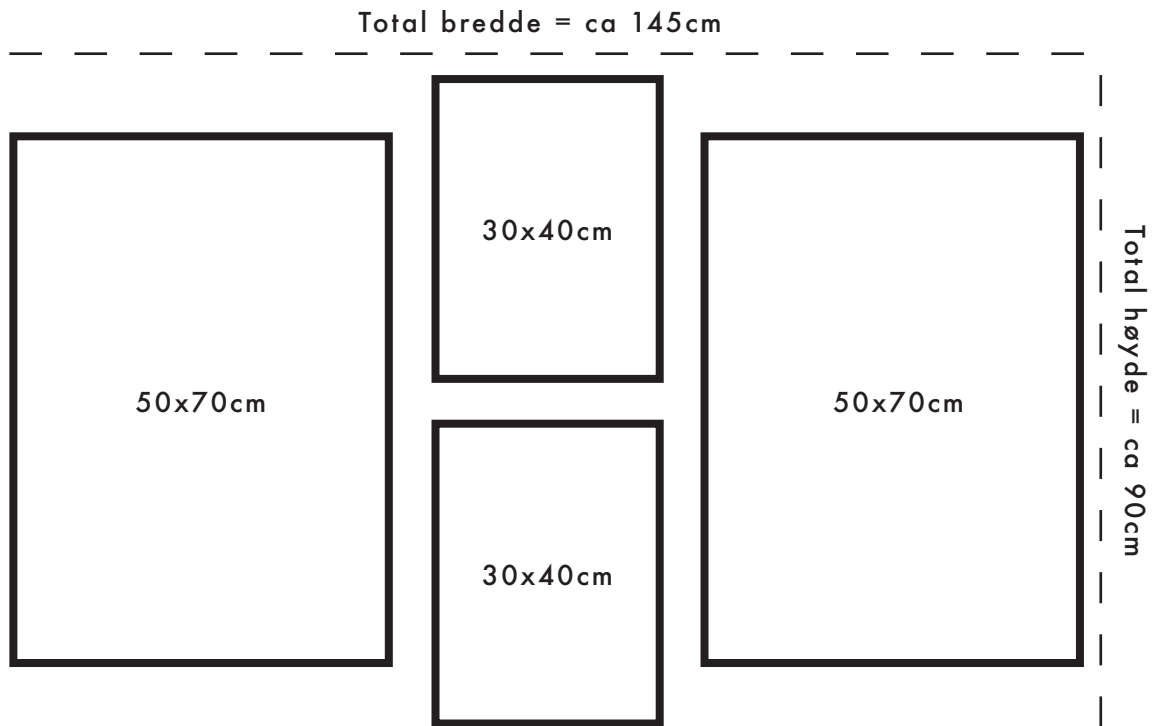

B.

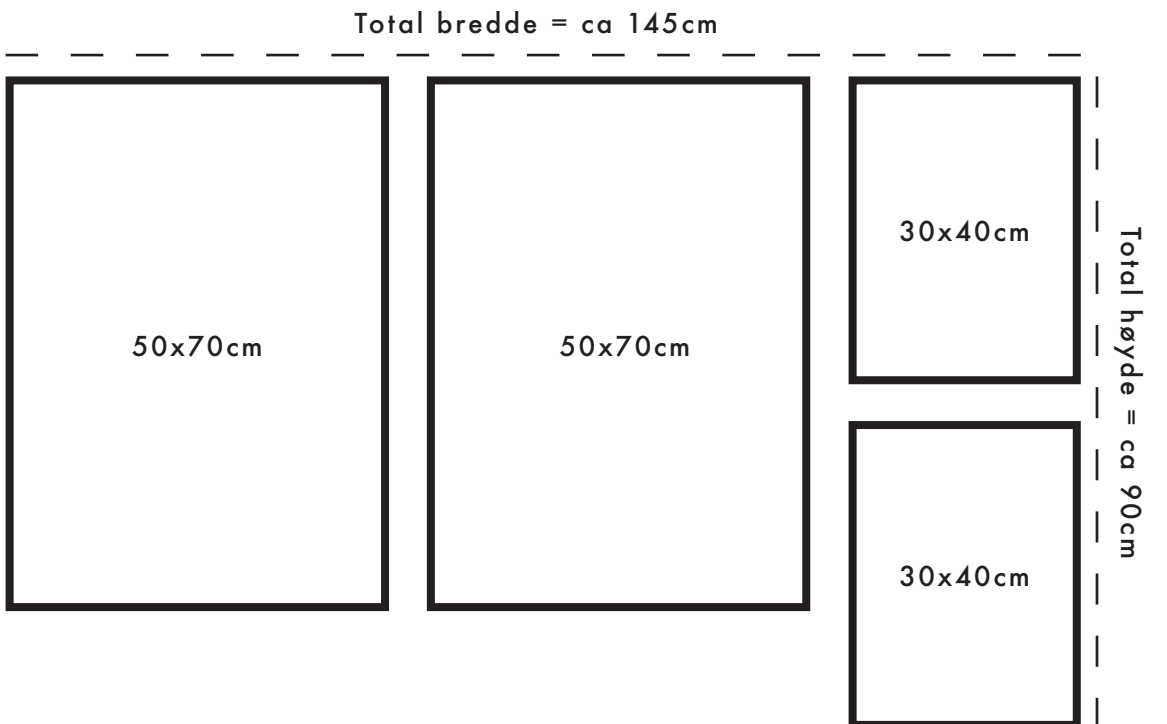

C.

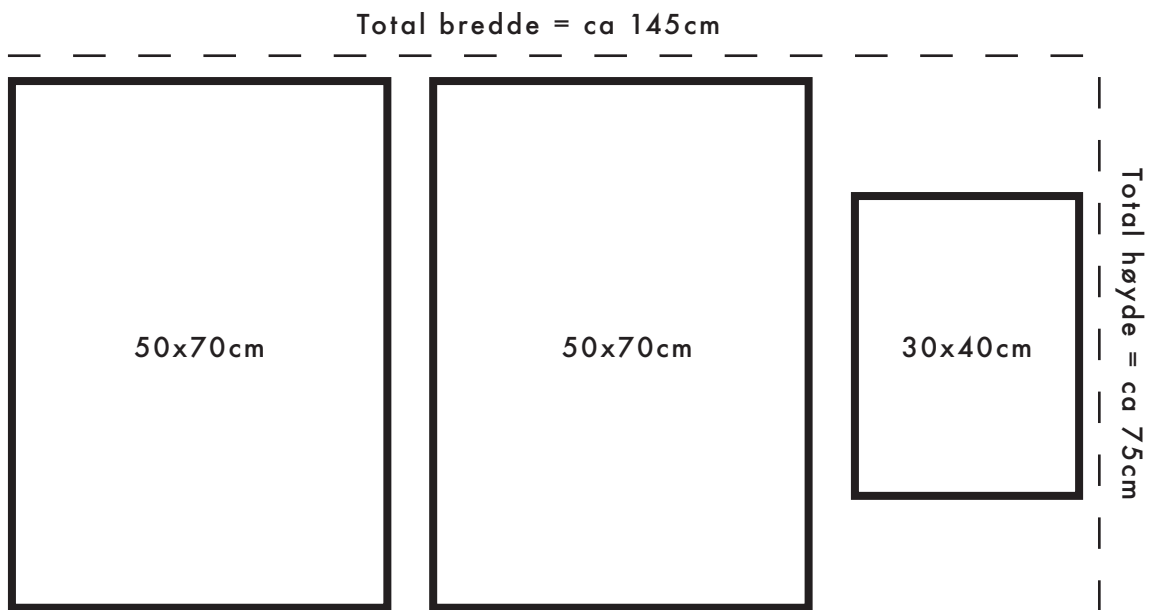

D.

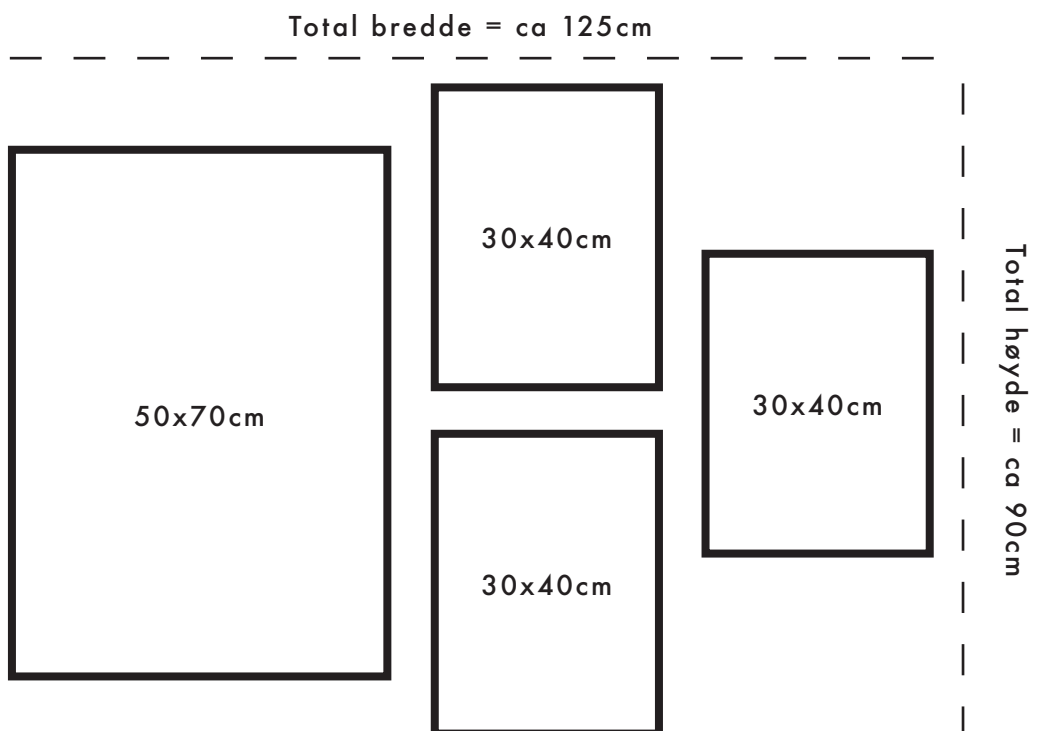

E.

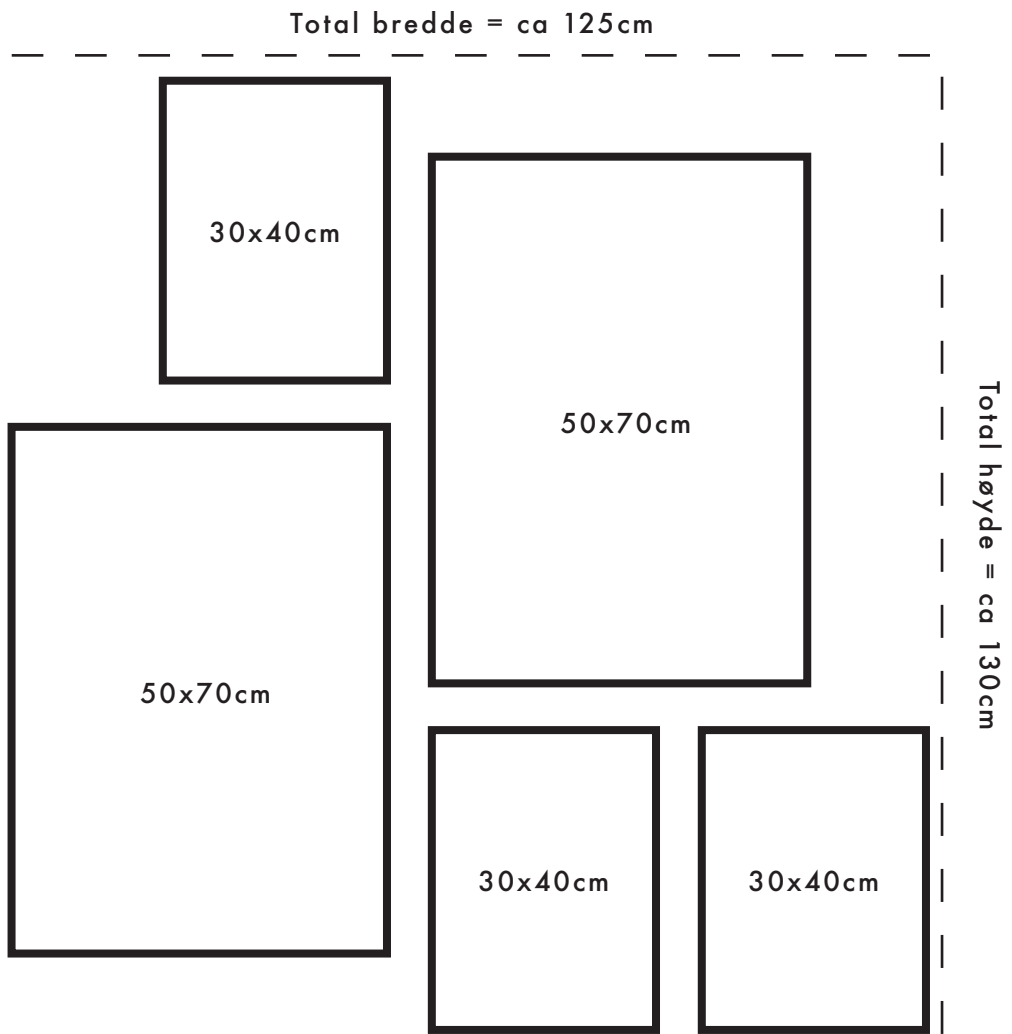

F.

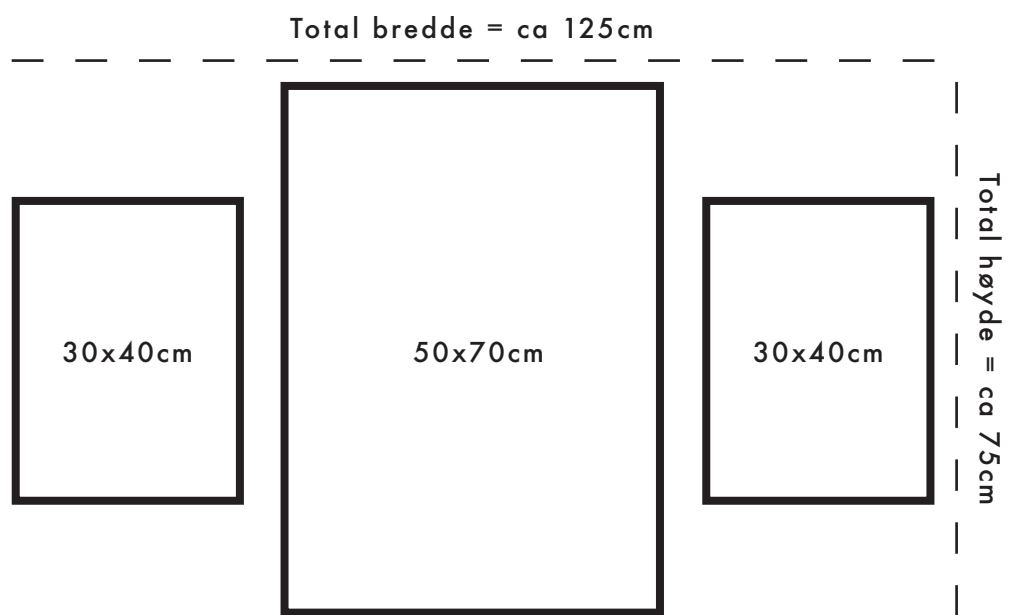

# Store bildevegger

[ Mellom 1,5 - 2 meter bred ]

Her er noen store bildevegger. I den total høyden og bredden på bildeveggene er det beregnet rammer som bygger 1 cm på hver side av posteren. I tillegg er det 5 cm mellomrom mellom bildene.

Bildeveggene består av bilder med standard størrelser i høydeformat. Dvs. 30x40cm, 50x70cm og 70x100cm. Dette er de standard størrelsene vi har på posters og rammer på [pictureit.no](http://pictureit.no).

LARGE



A.

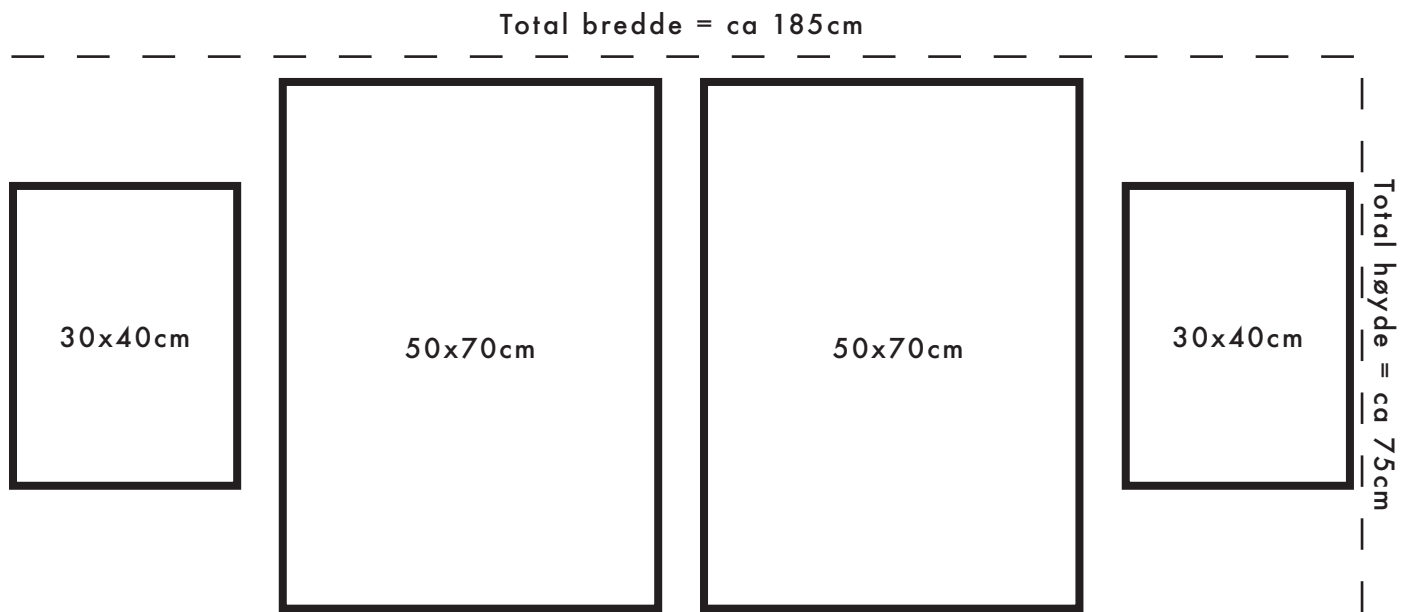

B.

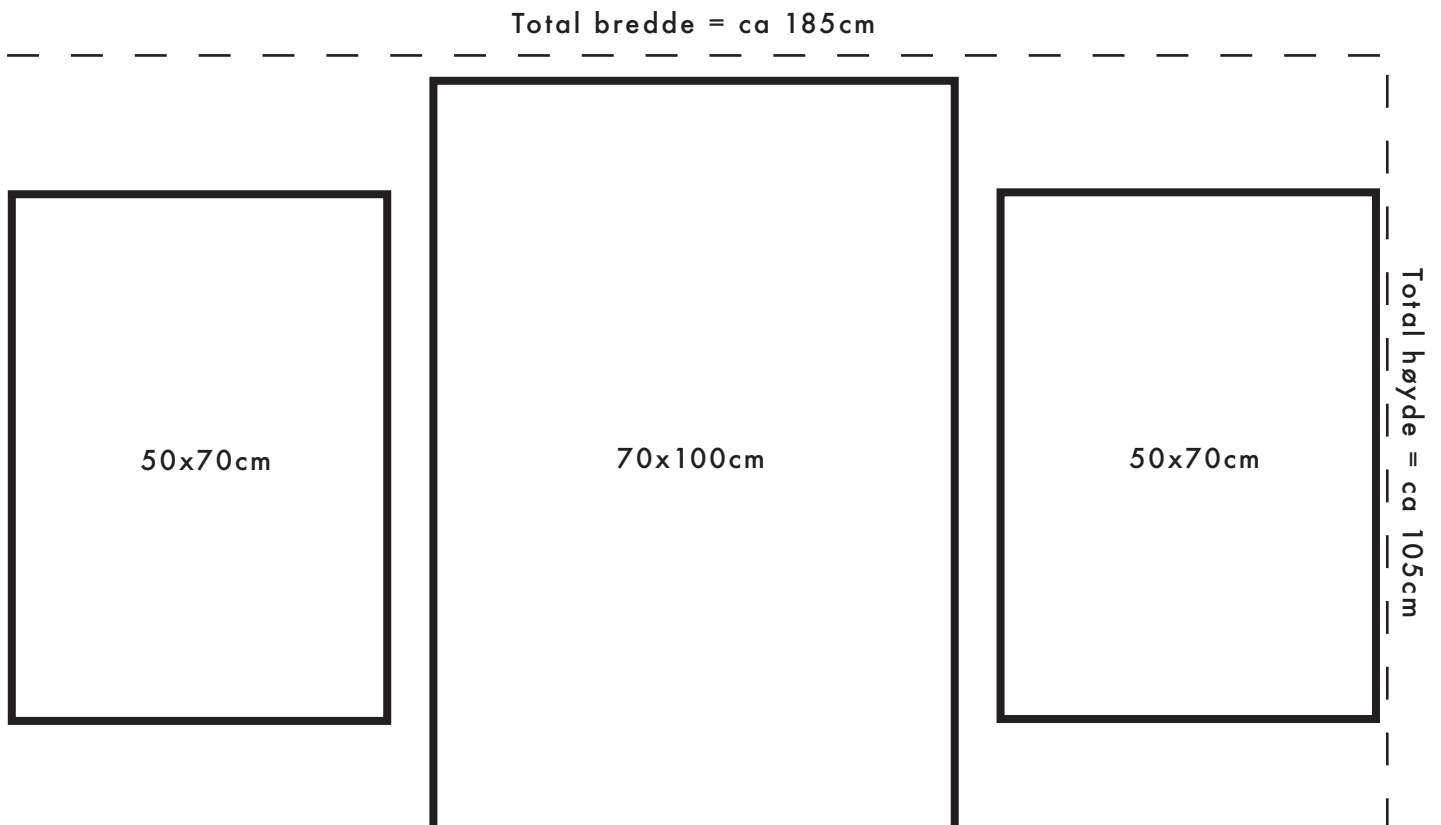

C.

Total bredde = ca 165cm

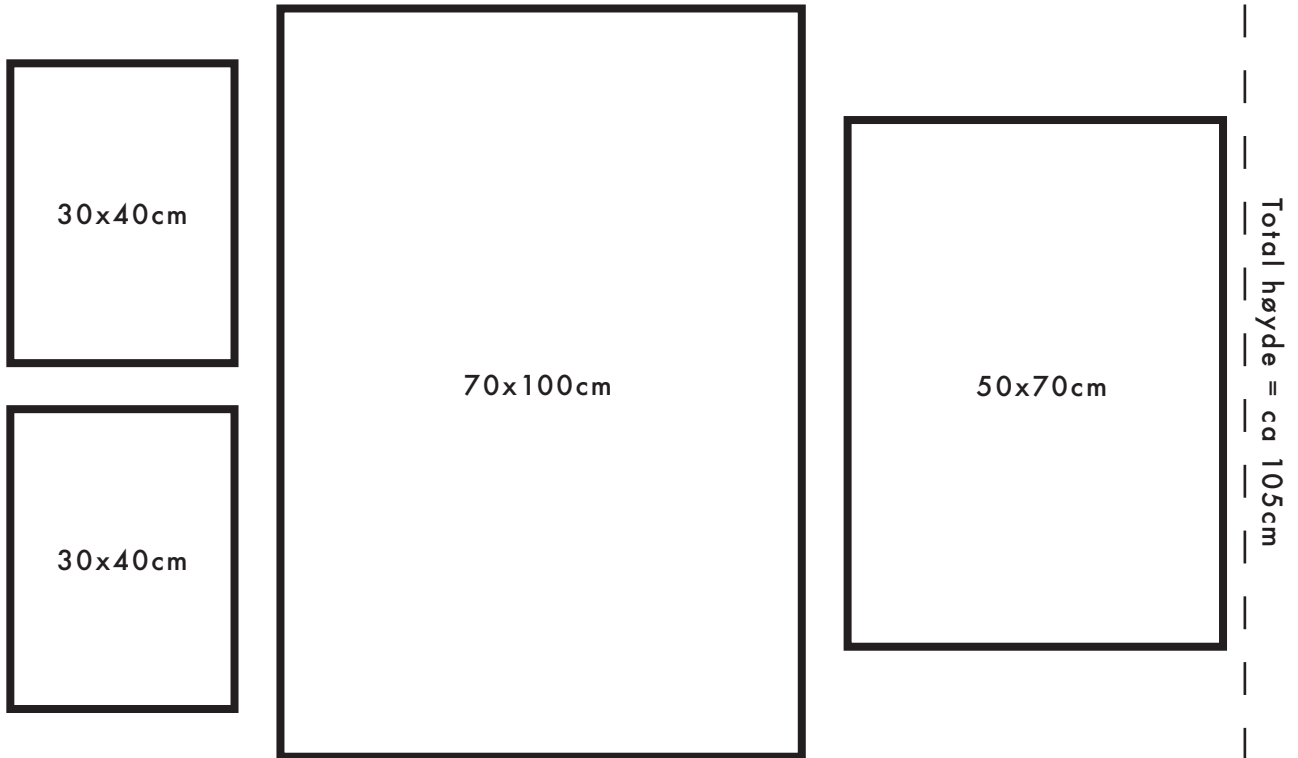

D.

Total bredde = ca 165cm

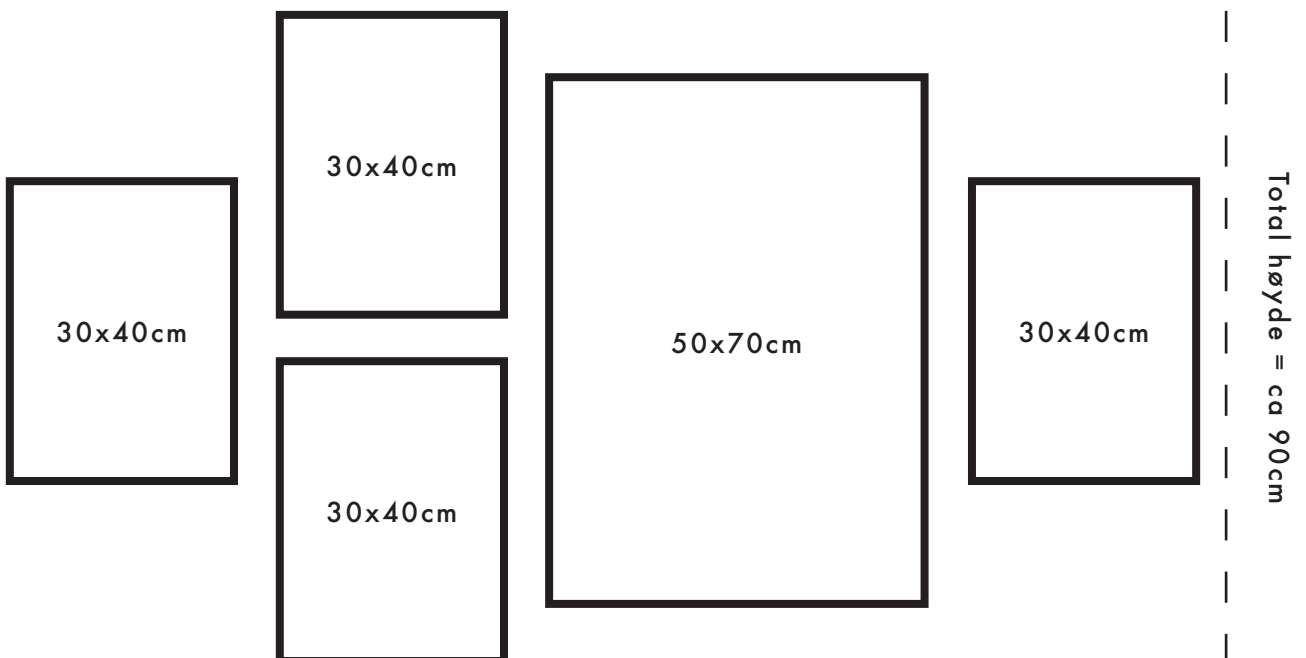

E.

Total bredde = ca 185cm





F.

Total bredde = ca 185cm



## Ekstra store bildevegger

[ Over 2 meter bred ]

Her er en ekstra stor bildevegg. Hvis du ønsker flere alternativer kan du f.eks. sette sammen 2 medium bildevegger.

I den total høyden og bredden på bildeveggene er det beregnet rammer som bygger 1 cm på hver side av posteren. I tillegg er det 5 cm mellomrom mellom bildene.

Bildeveggene består av bilder med standard størrelser i høydeformat. Dvs. 30x40cm, 50x70cm og 70x100cm. Dette er de standard størrelsene vi har på posters og rammer på [pictureit.no](http://pictureit.no).

XLARGE

Total høyde = ca 180cm

A.

Total bredde = ca 245cm

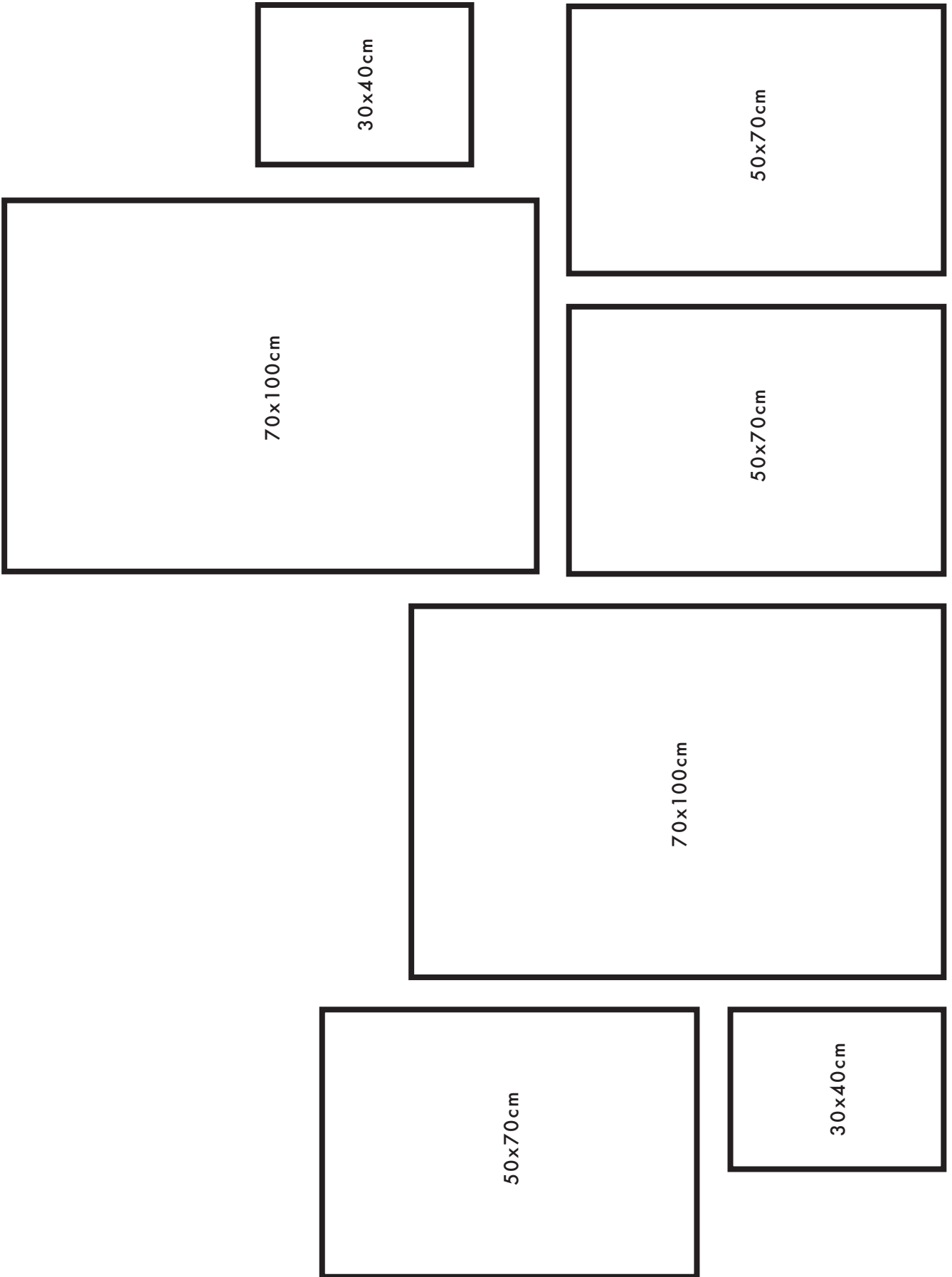

B.

Total bredde

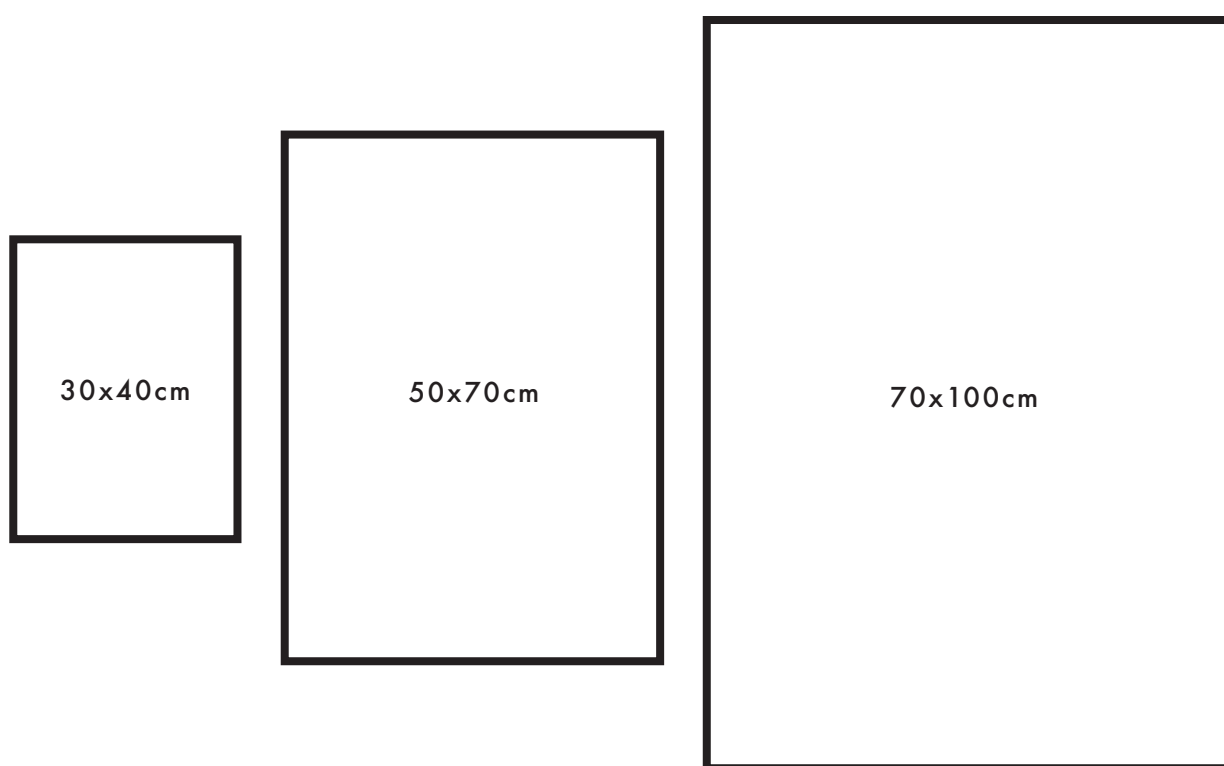



= ca 340cm

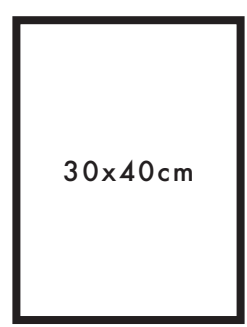
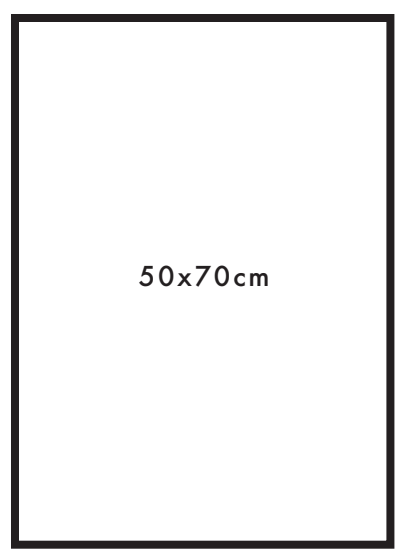
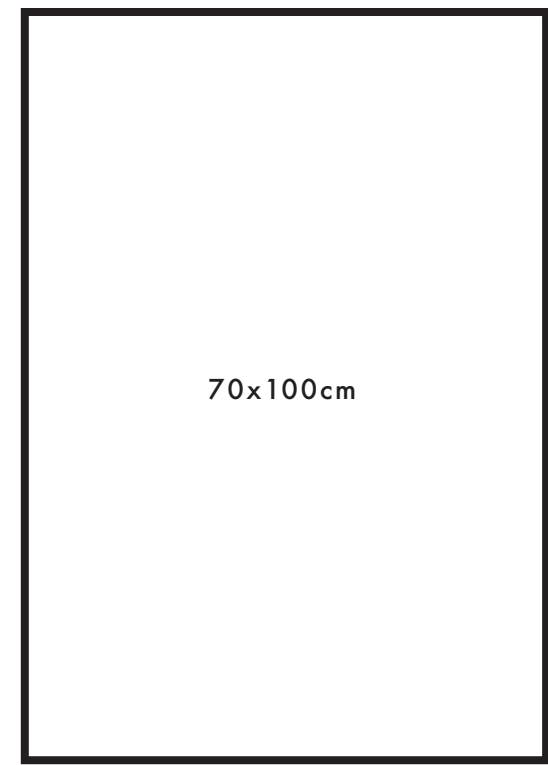

Total høyde = ca 105cm

## Usymmetriske bildevegger

Her ser du noen usymmetriske bildevegger. Dette er bildevegger der det ikke alltid er symmetri og likevekt. Bildene aligner ikke nødvendigvis på en linje eller i senteret av bildene. Disse sammensetningene er spennende og moderne. Personlig er dette bildeveggene jeg liker best.

I den total høyden og bredden på bildeveggene er det beregnet rammer som bygger 1 cm på hver side av posteren. I tillegg er det 5 cm mellomrom mellom bildene.

Bildeveggene består av bilder med standard størrelser i høydeformat. Dvs. 30x40cm, 50x70cm og 70x100cm. Dette er de standard størrelsene vi har på posters og rammer på [pictureit.no](http://pictureit.no).

USYMMETRISK

A.

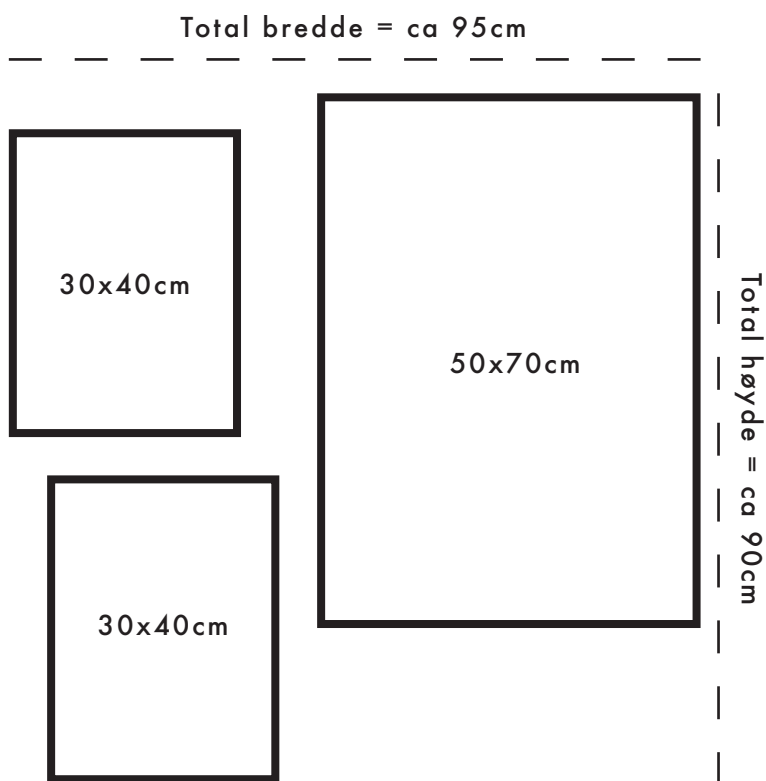

B.

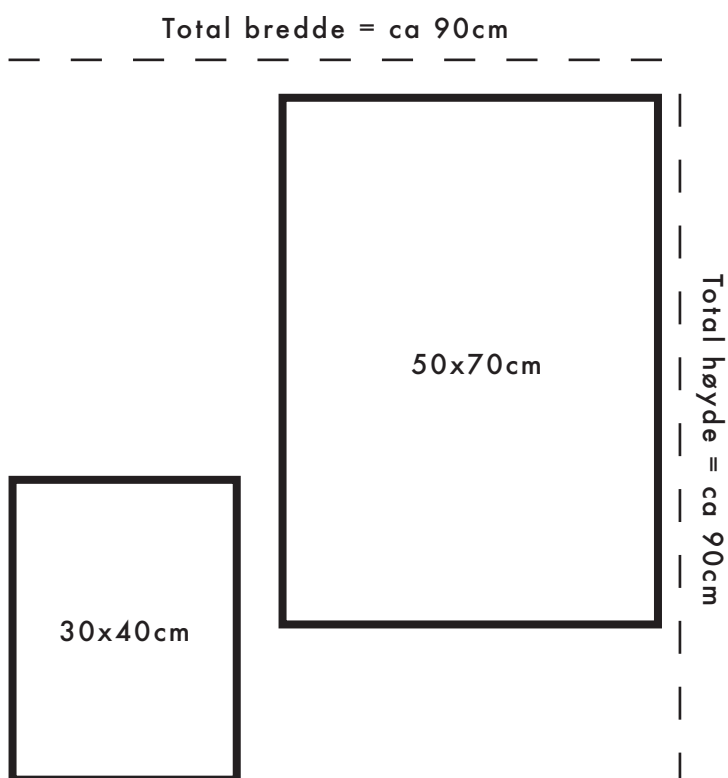

C. --- Total bredde = ca 85cm ---

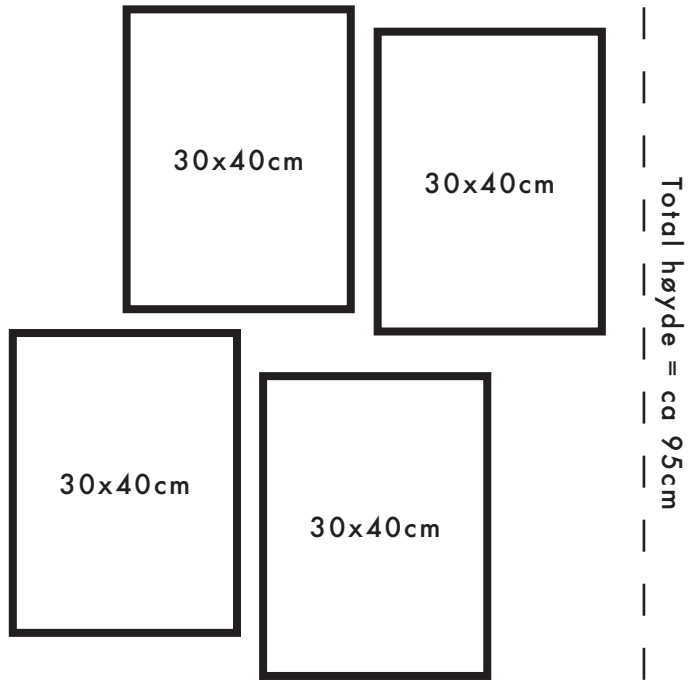



D.

Total bredde = ca 145cm

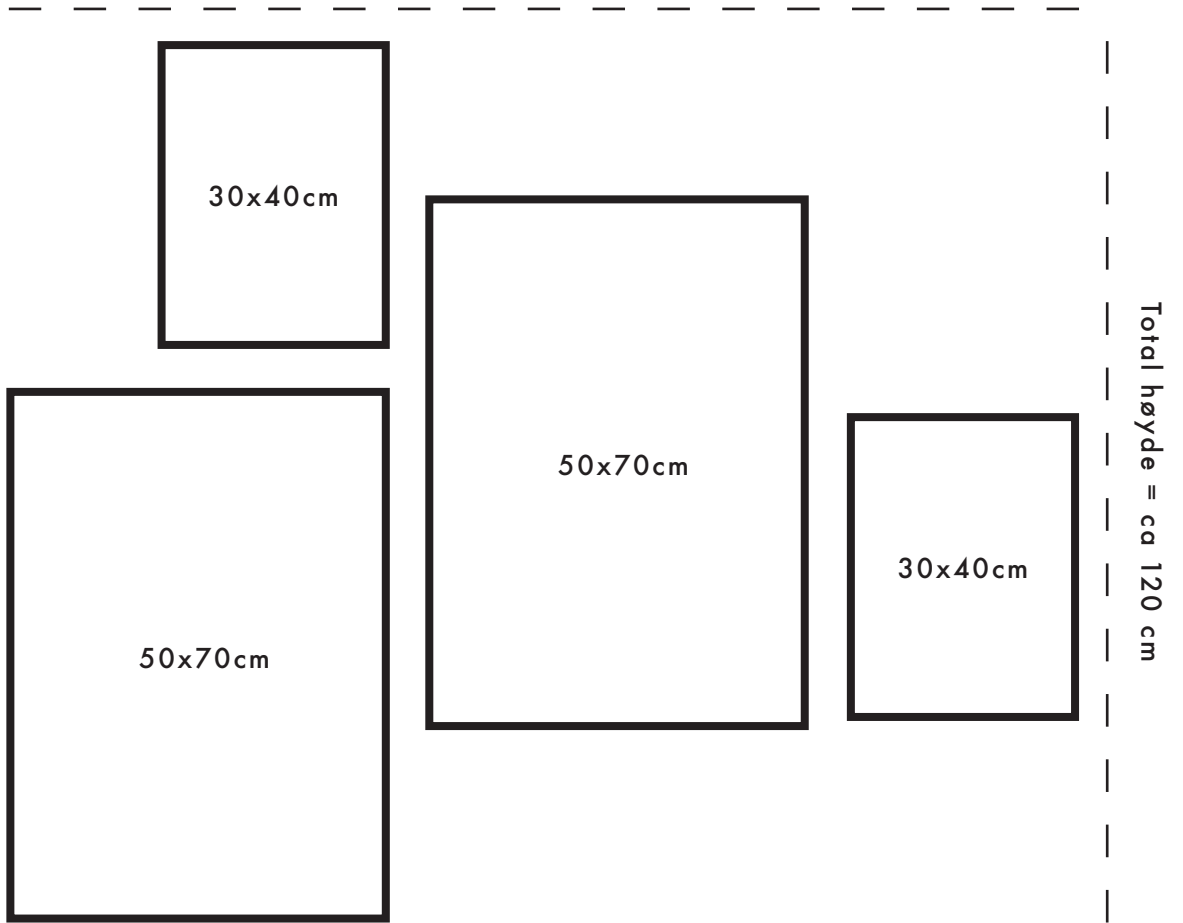

E.

Total bredde = ca 110cm

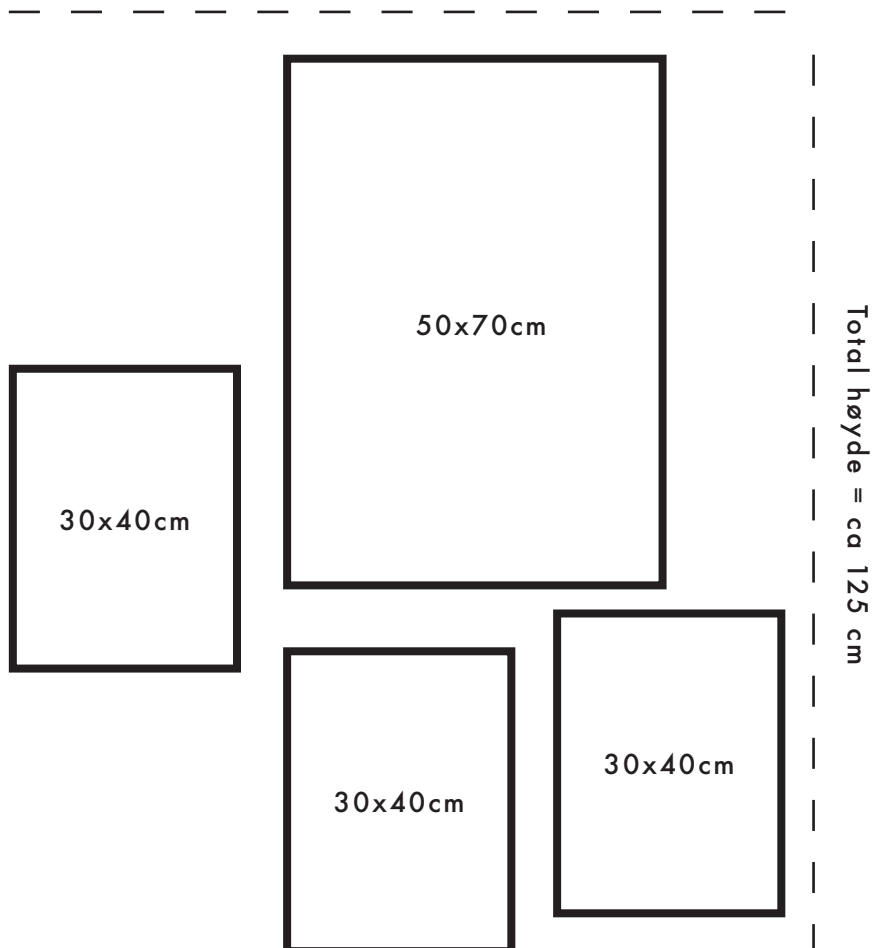

# USYMMETRISK LARGE

[ Mellom 1,1 - 1,5 m ]

F.

Total bredde = ca 165cm

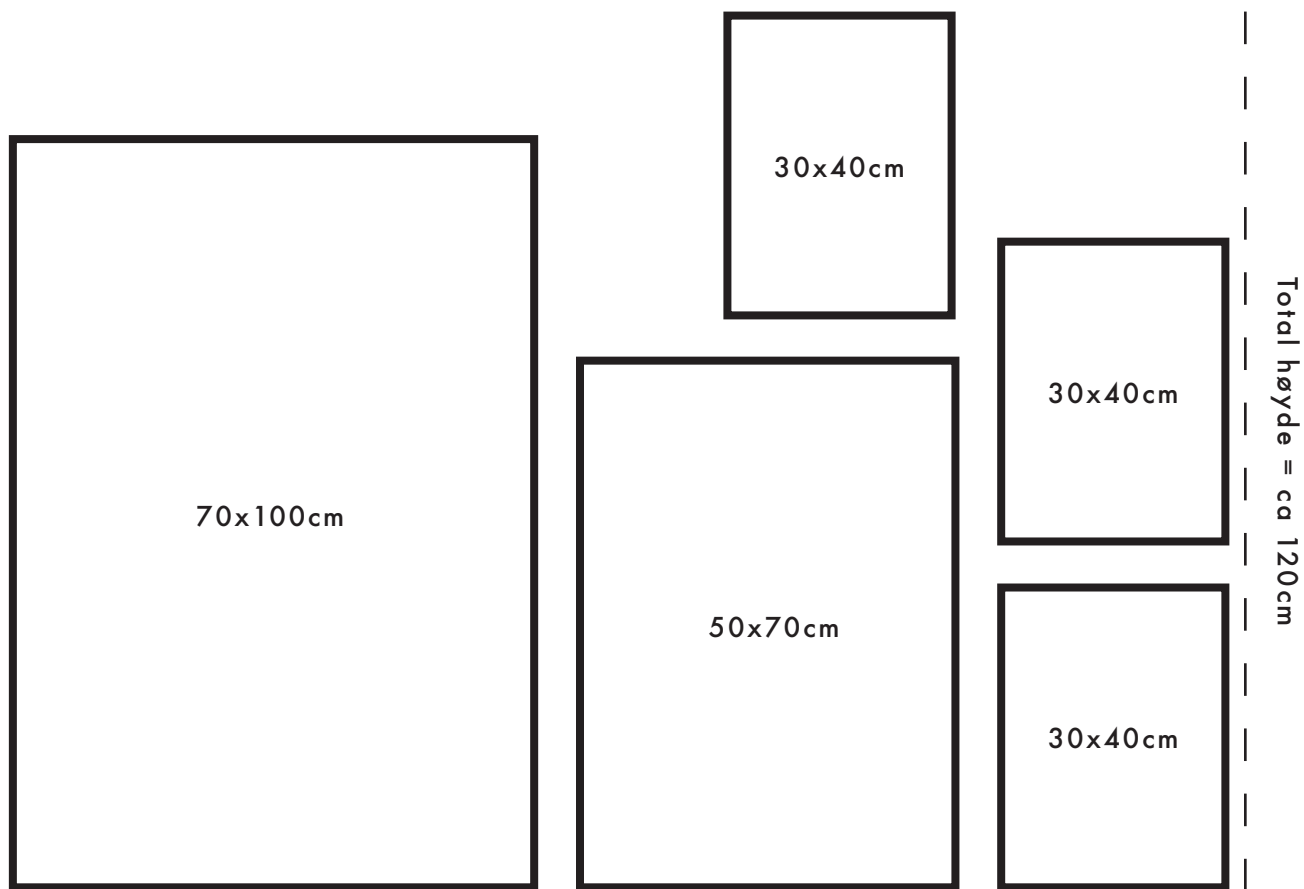

G.

Total bredde = ca 165cm

